

stage4
Professional lighting

BURAN 1300

Генератор снега



Руководство пользователя

Версия 1.0.

Содержание

Инструкции по безопасности	3
Предупреждение	4
Примечание.....	4
Важно.....	4
Функции BURAN 1300	5
Описание	6
Подготовка к использованию.....	6
Монтаж	7
Установка	7
Назначение контактов разъема DMX.....	8
Функции клавиш	8
Эксплуатация	10
Распределение каналов DMX	13
Устранение неполадок.....	14
Обслуживание.....	15
Технические характеристики.....	16
Приложение А – VT-1	17

Если сетевой кабель прибора поврежден, то во избежание опасных ситуаций обратитесь для его замены к производителю, его сервисному агенту или специалисту с аналогичной квалификацией.

Условные обозначения



Прочтите руководство пользователя



Для эксплуатации только в помещении



Этот символ обозначает отдельный сбор электрического и электронного оборудования



Предупреждение: ситуации, которые могут причинить вред вам или окружающим



Внимание: ситуации, которые могут привести к повреждению вашего генератора или другого оборудования



Примечание: примечания, советы по использованию или дополнительная информация.

Благодарим Вас за выбор нашего генератора снега BURAN 1300. Вы стали обладателем высокотехнологичного, профессионального устройства с возможностью управления по DMX. Перед началом использования внимательно прочтите данное руководство. Чтобы обеспечить лучший эффект работы и продлить срок службы генератора, четко следуйте приведенным инструкциям.

Инструкции по безопасности



Как и все электронные устройства, генератор снега Buran 1300 следует использовать, соблюдая меры предосторожности.

- Устройство предназначено только для внутреннего использования. Хранить вдали от жидкостей. Не использовать под дождем или во влажных условиях.
- Используйте только соответствующий заземленный источник питания для вашего устройства. (см. на этикетке с техническими характеристиками вашего изделия). Устройство должно быть надлежащим образом заземлено.
- Отсоединяйте устройство от электросети, если оно не используется, при заполнении бака для жидкости или при замене предохранителя. Устройство должно быть сухим. Если влага или жидкость попали в корпус генератора, немедленно отключите питание. Свяжитесь с сервисным центром для консультации.
- Отсоединяйте устройство от электросети перед очисткой или обслуживанием.
- Перед перемещением на большие расстояния опустошите бак для жидкости.
- В устройстве нет деталей для обслуживания пользователем, для получения сервисных услуг обратитесь в местный сервисный центр или к другому квалифицированному специалисту.
- Не вскрывайте и не меняйте самостоятельно заднюю крышку устройства. Это может привести к несчастному случаю!
- Генератор снега предназначен для использования только взрослыми людьми. Хранить в недоступном для детей месте. Никогда не оставляйте устройство включенным без присмотра.
- Во время работы держите корпус устройства закрытым. Поместите генератор снега в хорошо проветриваемом месте, не вставляйте посторонние предметы в вентиляционные отверстия. Оставьте около 20 см свободного пространства вокруг генератора для правильной вентиляции.
- Держите генератор вдали от огня и легковоспламеняющихся предметов. Никогда не направляйте форсунку генератора на открытое пламя. Используйте только высококачественную жидкость для образования снега. Никогда не помещайте в бак горючие вещества.
- Никогда не помещайте в бак легковоспламеняющиеся вещества (липиды, бензин, парфюм и т. д.).
- Используйте высококачественную жидкость для образования снега. Смешение различных жидкостей может привести к повреждению трубы или повреждению внутренних компонентов генератора.
- Наливайте достаточное количество жидкости в бак, но не переполняйте его. При недостаточном количестве жидкости генератор перестанет работать.
- Если во время работы генератора произошла какая-либо нестандартная ситуация, немедленно остановите работу, слейте жидкость и передайте устройство (рекомендуем

использовать оригинальную коробку) своему сервисному агенту или дилеру. Перед транспортировкой убедитесь, что вся жидкость из бака полностью удалена.

- Не пейте жидкость для образования снега! В случае проглатывания немедленно обратитесь к врачу. Если жидкость попала в глаза или на кожу, тщательно промойте водой.
- Перед началом работы внимательно прочитайте руководство пользователя. Следуйте приведенным инструкциям. Никогда не удаляйте предупреждающие или информационные наклейки с устройства.

Предупреждение



Внутри данного устройства нет деталей для обслуживания пользователем. Не пытайтесь отремонтировать его самостоятельно, это приведет к аннулированию гарантии производителя. В случае, если вашему устройству понадобится сервисное обслуживание, свяжитесь с вашим дилером.



Если Вы не планируете использовать генератор снега в течение длительного времени, рекомендуется слить всю жидкость и провести процедуру очистки генератора: залейте в бак воду и включите режим распыления снега. Повторяйте процедуру до тех пор, пока не перестанет образовываться пена. Если жидкость для образования снега находится в генераторе долгое время, она становится липкой, компоненты генератора загрязняются, что может привести к неправильной подаче снега. В случае возникновения такой проблемы слейте жидкость из бака и выполните процедуру очистки, затем снова залейте жидкость. Если генератор продолжает работать неправильно, обратитесь к своему дилеру.

Примечание



Технические характеристики и конструкция данного устройства, а также информация в данном руководстве могут быть изменены производителем без предварительного письменного уведомления.

Важно



Провода в данном сетевом кабеле окрашены в соответствии со следующим кодом:

ЕС

.....
.....

Зеленый и желтый – Заземлен (E)

Синий – Нейтральный (N)

Коричневый – Под напряжением (L)

Предупреждение: данное устройство должно быть заземлено.

США

.....
.....

Зеленый и желтый – Заземлен (E)

Белый – Нейтральный (N)
Черный – Под напряжением (L)
Предупреждение: данное устройство должно быть заземлено.

Функции BURAN 1300



Рисунок 1

- | | |
|---|---|
| <p>A. Подвесной кронштейн (может использоваться как штатив)</p> <p>B. Бак для жидкости</p> <p>C. Быстросъемная муфта</p> <p>D. Воздухозаборник с воздушным фильтром</p> <p>E. Форсунка с тканевой насадкой</p> <p>F. ЖК-дисплей</p> <p>G. Клавиша MENU (Меню)</p> <p>H. Клавиша ▲ (Вверх)</p> <p>I. Клавиша ▼ (Вниз)</p> <p>J. LED-индикатор ручного вкл./выкл.</p> | <p>(может использоваться как штатив)</p> <p>L. LED-индикатор вкл./выкл. таймера</p> <p>M. Клавиша TIMER ON/OFF (Вкл./Выкл. таймера)</p> <p>N. Гнездо для кабеля управления</p> <p>O. Выход DMX 3-pin XLR</p> <p>P. Вход DMX 3-pin XLR</p> <p>Q. Выход DMX 5-pin XLR</p> <p>R. Вход DMX 5-pin XLR</p> <p>S. Вход для кабеля питания</p> <p>T. Выключатель без предохранителя (NFB)</p> <p>U. Переключатель питания</p> <p>V. Страховочное кольцо (подвеса)</p> |
|---|---|

К. Клавиша MANUAL ON/OFF (Ручное W. Ножки
вкл./выкл.)

Описание

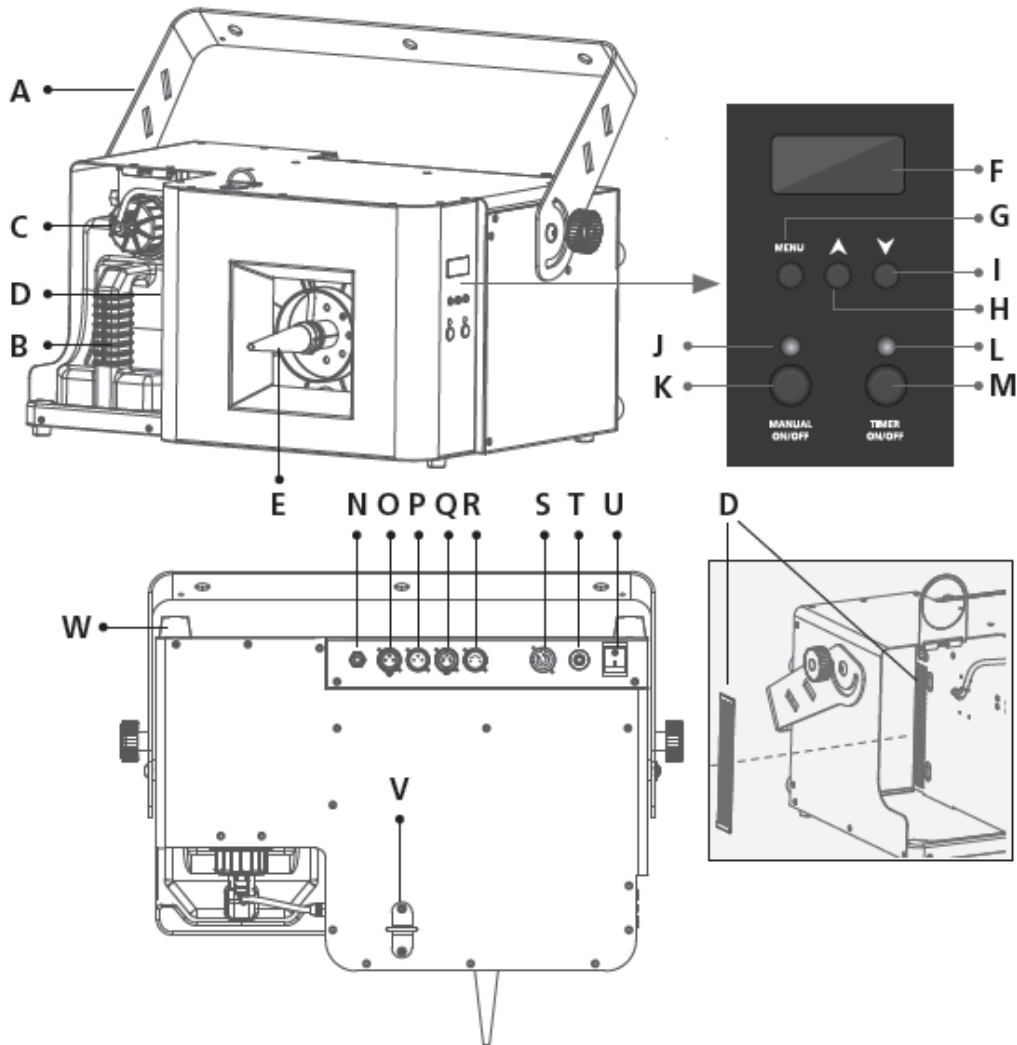
- Генератор создает эффект реального снега. Выброс снега происходит случайным образом, что выглядит реалистично и естественно.
- Продуманная конструкция 5,6-литрового бака позволяет не беспокоиться о протекании жидкости при работе генератора. Быстросъемная муфта позволяет быстро и легко произвести замену во время мероприятия.
- Встроенное автоматическое определение уровня жидкости; если жидкости слишком мало, на ЖК-дисплее появится предупреждение, и генератор прекратит работу.
- При выбрасывании снега вверх, подвесной кронштейн можно использовать в качестве штатива и отрегулировать угол наклона от 50 до 70 градусов, выброс снега будет происходить по параболе, создавая более натуральный и красивый эффект.
- Контроль выхода снега от 0 до 100% в зависимости от режима работы вентилятора. Подходит для использования в различных помещениях.
- Регулируемый объем выходящего воздуха 50–100%. При небольшом объеме воздуха выброс снежных хлопьев происходит более плавно, при 100% снег плотный и распределяется быстрее.
- Специальная конструкция устройства обеспечивает бесшумную работу.
- Многофункциональное управление: встроенный таймер, ручное, дистанционное и управление по DMX.
- Возможность управления по DMX, 3 режима DMX: 1CH, 3CH, 5CH, работают от любого контроллера DMX.
- Встроенный таймер позволяет регулировать продолжительность и интервал выброса снега.
- Для управления можно использовать контроллер VT-1 (опционально). Удобная конструкция генератора снега BURAN 1300 делает его простым в использовании.
- Генератор обладает прочным корпусом и крепким кронштейном. Бак для жидкости легко фиксируется и защищен от повреждений при транспортировке. Детали по запросу.

Подготовка к использованию

Вся продукция проходит тщательные испытания на заводе и поставляется в отличном состоянии. Если во время транспортировки генератор получил повреждение, или отсутствуют какие-либо компоненты, немедленно обратитесь к своему дилеру.

Упаковка должна содержать:

1. Генератор снега BURAN 1300 – 1 шт.
2. Кабель питания powerCON – 1 шт.
3. Руководство пользователя – 1 шт.

Монтаж

BURAN 1300 поставляется полностью готовым к использованию. Кронштейн устанавливается перед отправкой, генератор можно установить в любом положении. Можно прикрепить генератор снега к прочной ферме (используйте струбцину грузоподъемностью 20 или более кг, прикрутив ее болтами к кронштейну, а также страховочный тросик). Оставьте достаточно места (около 20 см) со всех сторон для правильного охлаждения генератора.

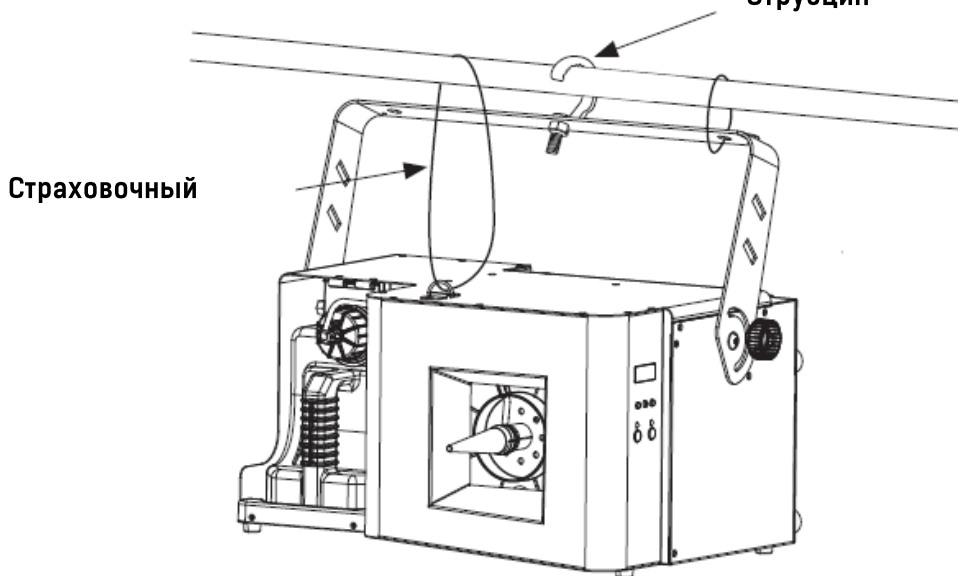

Установка

1. Откройте упаковку и аккуратно извлеките устройство.
2. Обязательно удалите упаковочный материал вокруг генератора, особенно вокруг форсунки.
3. Установите генератор снега на сухую ровную поверхность.
4. Залейте в бак жидкость для образования снега. Поместите питающую трубку с фильтром в бак с жидкостью (Рисунок 1-В). Используйте только высококачественную жидкость, рекомендованную вашим дилером.
5. Подсоедините быстросъемную муфту к крышке бака для жидкости (рисунок 1-С). Проверьте соединение.
6. Вставьте кабель питания генератора в подходящую розетку.
7. Для управления используйте ЖК-дисплей или контроллер DMX.
8. Также для управления можно подключить пульт ДУ к соответствующему разъему (рисунок 1-N) на задней панели устройства.

Назначение контактов разъема DMX

Устройство оснащено 3- или 5-контактным разъемом XLR для подключения DMX. На схеме ниже приведена информация о назначении контактов.

5-контактный XLR Штекерный разъем XLR

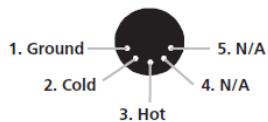

Гнездовой разъем XLR

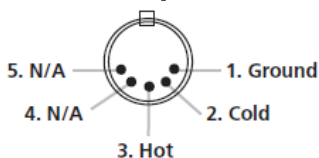

Назначение контактов XLR
 Контакт 1=Земля
 Контакт 2=Обратная полярность
 Контакт 3=Прямая полярность
 Контакт 4=Не используется
 Контакт 5=Не используется

3-контактный XLR Штекерный разъем XLR

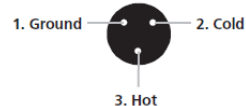

Гнездовой разъем XLR

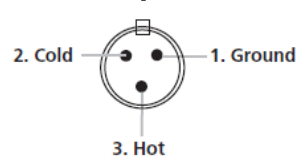

Назначение контактов XLR
 Контакт 1=Земля
 Контакт 2=Обратная полярность
 Контакт 3=Прямая полярность

Функции клавиш



1. MENU: Клавиша переключения функций; числовые значения меняются с помощью кнопок ▲ и ▼.
- A. DMX Mode: Выбор режима DMX. Для выбора доступны: 1-канальный, 3-канальный или 5-канальный режим.
- B. DMX Set: Установка адреса DMX. Диапазон значений: address=001~512. Быстро переключать значения можно путем нажатия клавиши ▲ или ▼ в течение 1,5 секунд. Одновременное нажатие клавиш ▲ и ▼ вернет значение к 1.
- C. SNOW V/A: Настройка режимов выброса снега. Генератор поддерживает 2 режима: фиксированный объем (=V) и произвольный объем (=Auto)
1. V001~V100: Фиксированный объем выброса снега. Число после V – это конкретное значение. Например, V30=30%
 2. A001~100: Автоматическое чередование различного объема выброса снега каждые 5-15 секунд, не требует дополнительной настройки. Значение после A – это текущий объем выброса снега, меняется произвольно.
- D. WIND H/F/A: Настройка объема воздуха, 3 режима: Half (половина) = 50%, Full (полный) =100% и Auto (произвольный). В режиме Auto каждые 2-5 минут чередуются 50% и 100%.
- E. Duration: Настройка продолжительности выброса снега (Duration=10~200с)
- F. Interval: Настройка интервала выброса снега (Interval=20~2000с)
- G. FLUID SCAN ON/OFF: Настройка автоматической проверки уровня жидкости.
1. Если данная функция выключена, генератор не проверяет уровень жидкости. Это значит, что устройство продолжит работать даже при отсутствии жидкости.
 2. Если данная функция включена, устройство будет автоматически проверять уровень жидкости. Обратите внимание на следующие моменты:
 - Если генератор не обнаружит жидкость в течение 20-35 секунд, он автоматически отключится.
 - Если система обнаружит отсутствие жидкости, на дисплее отобразится надпись "NO FLUID".
 - Если система не обнаружит жидкость, генератор перестанет работать. В этот момент возможно добавить жидкость в бак и снова запустить работу генератора с помощью клавиши Manual ON/OFF или Timer ON/OFF.
- H. Display Backlight Setting: 2 режима подсветки экрана (можно переключать долгим нажатием клавиши MENU).
1. Режим подсветки: на экране появится надпись "--FN20--".
 2. Режим энергосбережения: на экране появится надпись "-FN20-".
Подсветка включается только при нажатии клавиш и отключается автоматически через несколько минут.
2. ▲: Клавиша увеличения числовых значений.
3. ▼: Клавиша уменьшения числовых значений.
4. MANUAL ON/OFF: Быстрое нажатие: запуск/прекращение выброса снега
Долгое нажатие: переключение объема выходящего воздуха: 50%/100%/AUTO.
5. TIMER: Быстрое нажатие: запуск/прекращение интервального выброса снега
Долгое нажатие: переключение объема выходящего воздуха: 50%/100%/AUTO.



- Установленные значения сохраняются автоматически.

Приоритет управления:

Когда к генератору подключены и консоль DMX, и контроллер VT-1, между панелью управления, консолью DMX и контроллером VT-1 возникает проблема приоритета управления. Приоритет получит то устройство, которое вносит в этот момент изменения.

1. Если значения DMX изменяются при помощи консоли DMX, приоритет управления у консоли DMX.
2. Если вы хотите, чтобы приоритет управления имел контроллер VT-1, поверните ручку в положение OFF, затем в положение ON.
3. При нажатии клавиши "Manual ON/OFF" или "Timer ON/OFF" приоритет перейдет к панели управления.

ВАЖНО: Приоритет управления будет у того устройства, которое контролировало последнее действие генератора

Эксплуатация

Подключите кабель питания генератора снега к подходящей розетке.

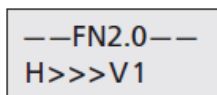

Вне зависимости от выбранного режима работы генератора, на дисплее будет отображена информация, как на рисунке слева:

--FN20--: режим подсветки дисплея.

H: объем выходящего воздуха, на рисунке объем H – 50%.

Vx: объем выброса снега. На рисунке выбран объем 1%.

Непрерывная
снега.....

подача

Управление с помощью клавиши Manual ON/OFF, пульт ДУ или контроллер DMX не подключен.

1.

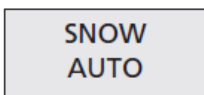

Нажмите клавишу MENU для выбора режима выброса снега (SNOW). С помощью клавиши ▼ или ▲ задайте необходимый режим: фиксированный объем (=V1~100) или произвольный объем (=Auto). На рисунке слева выбран произвольный объем выброса снега.

2.

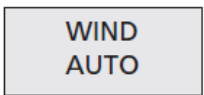

Нажмите клавишу MENU для выбора объема выходящего воздуха (WIND). С помощью клавиши ▼ или ▲ задайте необходимый режим: Half=50%, Full=100% и Auto=произвольно. На рисунке слева выбран произвольный режим.

3. Нажмите клавишу Manual ON/OFF для начала выброса снега, над клавишей загорится светодиодный индикатор.

4.

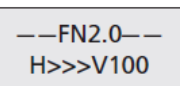

на дисплее будет отображена информация, как на рисунке слева:
--FN20--: режим подсветки дисплея.

H: объем выходящего воздуха, на рисунке скорость H – 50%.

Vx: объем выброса снега. На рисунке выбран объем 100%.

5. Снова нажмите клавишу Manual ON/OFF для остановки выброса снега, светодиодный индикатор над клавишей погаснет.



- При управлении с помощью клавиши Manual ON/OFF можно использовать клавиши ▼ и ▲ для установки объема выброса снега.
- При управлении с помощью клавиши Manual ON/OFF, долгое нажатие на данную клавишу меняет объем выходящего воздуха.

Интервальная подача снега.....

Управление с помощью клавиши Timer ON/OFF, пульт ДУ или контроллер DMX не подключен.

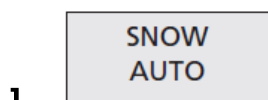

Нажмите клавишу MENU для выбора режима выброса снега (SNOW). С помощью клавиши ▼ или ▲ задайте необходимый режим: фиксированный объем (=V1~100) или произвольный объем (=Auto). На рисунке слева выбран произвольный объем выброса снега.



Нажмите клавишу MENU для выбора объема выходящего воздуха (WIND). С помощью клавиши ▼ или ▲ задайте необходимый режим: Half=50%, Full=100% и Auto=произвольно. На рисунке слева выбран произвольный режим.

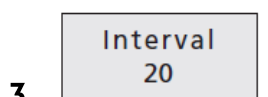

Нажмите MENU для выбора интервала выброса снега. С помощью клавиши ▼ или ▲ задайте необходимое значение в диапазоне 20~2000 секунд.

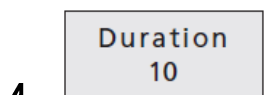

Нажмите MENU для выбора продолжительности выброса снега. С помощью клавиши ▼ или ▲ задайте необходимое значение в диапазоне 10~200 секунд.

5. Нажмите клавишу Timer ON/OFF для начала интервальной подачи снега, над клавишей загорится светодиодный индикатор.

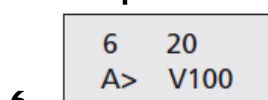

На дисплее будет отображена информация, как на рисунке слева: В левом верхнем углу – продолжительность выброса снега (6 секунд); в правом верхнем углу – интервал (20 секунд); в нижнем левом углу – объем выходящего воздуха (AUTO); в нижнем правом углу – объем выброса снега (100%).

7. Снова нажмите клавишу Timer ON/OFF для остановки подачи снега, светодиодный индикатор над клавишей погаснет.



- При управлении с помощью клавиши Timer ON/OFF можно использовать клавиши ▼ и ▲ для установки объема выброса снега.
- При управлении с помощью клавиши Timer ON/OFF, долгое нажатие на клавишу Manual ON/OFF или Timer ON/OFF меняет объем выходящего воздуха.

Управление с помощью пульта дистанционного управления.....

Для получения лучшего результата используйте проводной контроллер VT-1

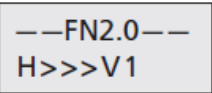
1. Надежно подсоедините контроллер дистанционного управления к разъему (Рисунок 1-N) на задней панели устройства.
2. Подключите кабель питания устройства к подходящей розетке.
 На дисплее появится такая информация. Объем выброса снега и воздуха можно контролировать контроллером VT-1.
- 3.
4. Подробности работы пульта ДУ см. в руководстве пользователя для контроллера VT-1 (Приложение А).

Управление с помощью контроллера DMX.....

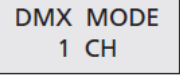
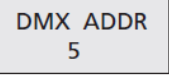
1. Подключите кабель контроллера DMX512 ко входному разъему (рисунок 1-P или R) генератора снега. Убедитесь, что полярность сигнального кабеля верная. При поступлении DMX-сигналов генератор автоматически перейдет в режим управления DMX.
2. Для выбора доступны 3 режима DMX: 1CH, 3CH, 5CH.
3.  Нажмите клавишу MENU, войдите в раздел "DMX Mode", с помощью клавиш ▲ или ▼ выберите нужный режим DMX (1CH, 3CH, 5CH). Данные автоматически сохраняются после установки.
4.  Нажмите клавишу MENU, войдите в раздел "DMX Address" с помощью клавиш ▲ или ▼ установите нужный адрес. Данные автоматически сохраняются после установки.
5. При желании можно подключить еще один генератор снега: подключите один конец сигнального кабеля к выходному разъему (рисунок 1-O или Q) на задней панели первого генератора, а другой конец сигнального кабеля ко входному разъему (рисунок 1-P или R) на задней панели второго генератора. Повторите процедуру, если необходимо соединить больше устройств. Получится последовательная цепь.
6. См. таблицу распределения каналов DMX для выполнения нужных настроек. Теперь можно осуществлять управление генератором с помощью консоли DMX.



- Установленные значения сохраняются автоматически.

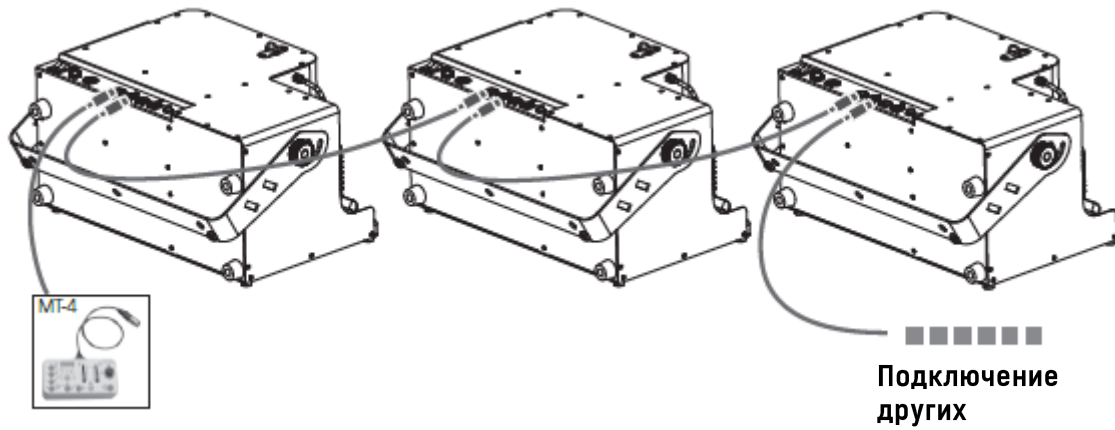

Распределение каналов DMX

1 КАНАЛ

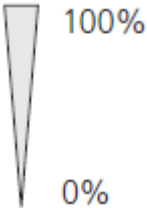
CH1	
Значение DMX	Объем снега
250-255	AUTO Произвольный выброс снега
0-249	

*** Объем выходящего воздуха следует настраивать на панели управления генератора.

3 КАНАЛА

CH1		CH2		CH3	
Значение DMX	Объем снега	Значение DMX	Объем воздуха	Значение DMX	ВКЛ./ВЫКЛ.
250-255	AUTO Произвольный выброс снега	250-255	AUTO, 50% или 100%, произвольный выбор	128-255	Включение подачи снега

0-249	0-100%	125-249	100%	0-127	Выключение подачи снега
		0-124	50%		

5 КАНАЛОВ

CH1		CH2		CH3		CH4		CH5	
Значение DMX	Объем снега	Значение DMX	Объем воздуха	Значение DMX	ВКЛ. / ВЫКЛ.	Значение DMX	Продолжительность	Значение DMX	Интервал
250-255	AUTO Произвольный выброс снега	250-255	AUTO, 50% или 100%, произвольный выбор	128-255	Включение подачи снега	0-255	0-255 с	0-255	0-2550с
0-249	0-100%	125-249	100%	0-127	Выключение подачи снега				
		0-124	50%						

**Интервал=0 – непрерывная подача снега.

** с=секунды

Устранение неполадок

Это руководство по устранению неполадок предназначено для решения простых проблем, которые могут возникнуть при работе данного генератора снега.

Если возникла проблема, по порядку выполняйте шаги, приведенные ниже, пока не будет найдено решение. После того, как генератор начнет работать правильно, прекратите выполнение этих шагов. Если проблему не удалось устранить самостоятельно, обратитесь в сервисную службу к квалифицированному специалисту.

Питание подключено, но нет подачи снега.

1. Проверьте источник питания. Подключите устройство к заземленной электрической розетке с соответствующим напряжением.
2. Проверьте, горит ли ЖК-дисплей, и реагируют ли клавиши управления.
3. Проверьте, корректно ли работает панель управления.
4. Проверьте качество подключения сигнального кабеля, убедитесь, что полярность сигнального кабеля верная.
5. Проверьте качество подключения пульта ДУ (если вы используете беспроводной контроллер, проверьте уровень заряда батареи).
6. Проверьте адресацию DMX.
7. Проверьте состояние трубки подачи жидкости.
8. Проверьте положение NFB (выключателя без предохранителя). При необходимости установите его на место.

9. Проверьте уровень жидкости в баке.

Обслуживание

Перед выполнением технического обслуживания убедитесь, что кабель питания отключен, и генератор полностью остыл.

Техническое обслуживание должно выполняться квалифицированным персоналом.

1. Если Вы не планируете пользоваться генератором снега в течение длительного времени, рекомендуется слить всю жидкость и провести процедуру очистки генератора: залейте в бак воду и включите режим распыления снега. Повторяйте процедуру до тех пор, пока не перестанет образовываться пена.
2. Жидкость должна быть чистой. Хорошо очищайте или меняйте крышку бака (Комплект включает в себя быстросъемную муфту, крышку, трубку и фильтр) и плотно закрывайте бак после наполнения жидкостью.

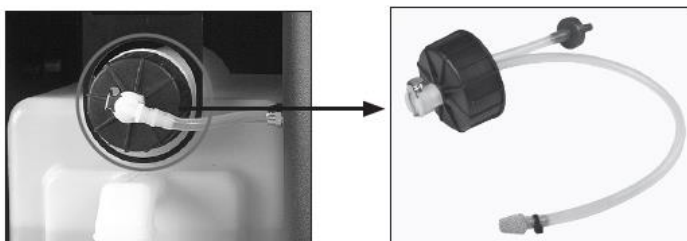

3. Снимите черный тканевый наконечник с форсунки, очистку или замену форсунки нужно производить без насадки.

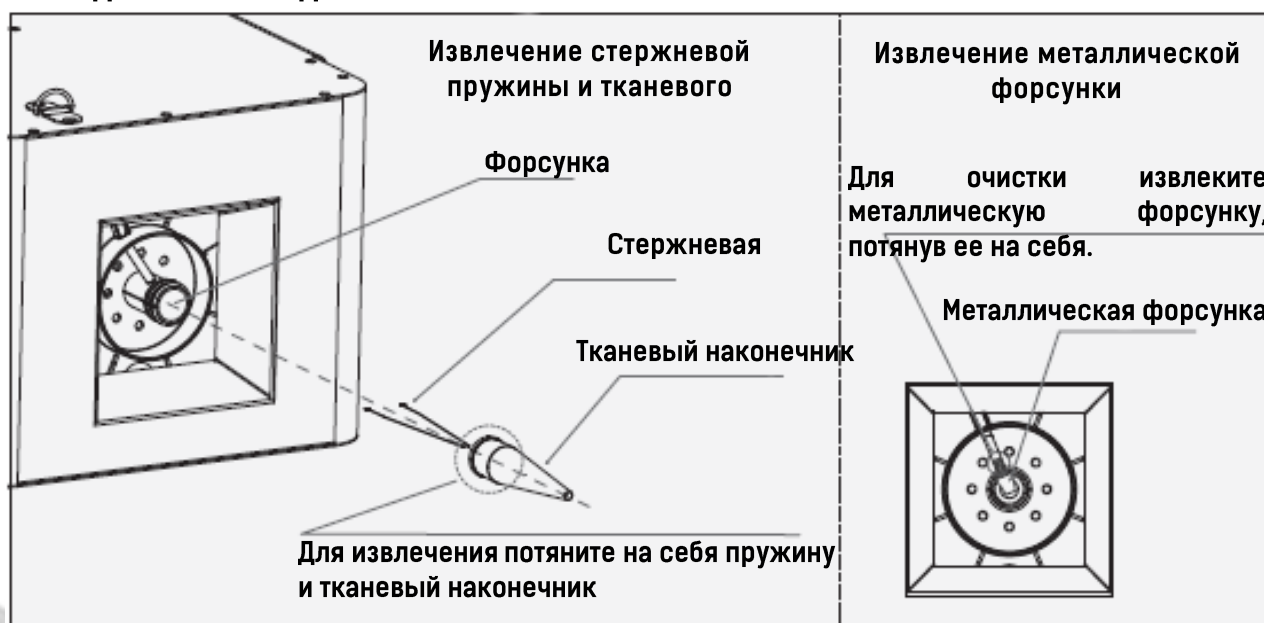

4. При длительном использовании тканевый наконечник может загрязниться. Очищайте его или замените новым.
5. При длительном использовании воздушный фильтр около бака для жидкости может накапливать пыль. Периодически снимайте его для очистки. Воздушный фильтр после очистки обязательно необходимо тщательно высушить.



6. Протирайте металлический корпус генератора сухой тканью.

Особое предупреждение

Если Вы не планируете использовать генератор снега в течение длительного времени, рекомендуется слить всю жидкость и провести процедуру очистки генератора: залейте в бак воду и включите режим распыления снега. Повторяйте процедуру до тех пор, пока не перестанет образовываться пена. Если жидкость для образования снега находится в генераторе долгое время, она становится липкой, компоненты генератора загрязняются, что может привести к неправильной подаче снега. В случае возникновения такой проблемы слейте жидкость из бака и выполните процедуру очистки, затем снова залейте жидкость. Если генератор продолжает работать неправильно, обратитесь к своему дилеру.

Технические характеристики

Модель	Buran 1300
Наименование	Buran 1300
Потребляемая мощность	1250Вт
Предохранитель (120В)	NFB 16А
Предохранитель (230В, 240В)	NFB 9А
Режимы DMX512	1Ch, 3Ch, 5Ch
Панель управления	Ручная и автоматическая регулировка распыления снега и объема выходящего воздуха, интервальная подача снега
Выключение при низком уровне жидкости	Да
Потребление жидкости (мл/мин)	500
Максимальная высота снега (м)	10
Максимальная дальность выброса снега (м)	12
Дисплей	ЖК-дисплей
Бак (л)	5,6
Кронштейн	Да
Разъемы DMX	3P или 5P XLR
Разъем для подключения пульта ДУ	1/4" jack
Напряжение	120В/60Гц; 230В,240В/50Гц

Габариты, мм (ДхШхВ) (без кронштейна)	550x376x439
Вес (кг)	13,5
Контроллер (в комплекте)	Нет
Контроллер (опционально)	VT-1

* Напряжение устанавливается на заводе и не может быть изменено.

Приложение А – VT-1

Управление генератором снега с помощью проводного контроллера:

1. Надежно подсоедините контроллер дистанционного управления к разъему (Рисунок 1- N) на задней панели устройства.
2. Подключите кабель питания устройства к подходящей розетке.
3. С помощью ручки контроллера можно регулировать объем снега и воздуха.
 - A. Регулировка объема снега:
 - 1) Когда ручка регулировки находится в положение ON, при ее повороте до конца против часовой стрелки подача снега прекратится, при повороте по часовой стрелке включится режим непрерывной подачи снега.
 - 2) Поворачивайте ручку против часовой стрелки для уменьшения объема снега, по часовой стрелке – для увеличения.
 - B. Регулировка объема воздуха:
 - 1) Каждый раз при переключении ручки в режим выкл./вкл. (будет слышен характерный звук), будет меняться объем выходящего воздуха
 - 2) Таким способом можно переключаться между тремя режимами объема воздуха: 50%, 100%, Auto.
4. После выбора желаемого объема воздуха, поворачивайте ручку по часовой стрелке для увеличения объема снега или против часовой стрелки – для уменьшения.



- AUTO=50% или 100% меняются произвольно



- A. 1/4" stereo jack
- C. Зеленый светодиодный индикатор (объем выброса снега и воздуха)

- B. Ручка регулировки
- D. Красный светодиодный индикатор (питание)

Длина кабеля питания контроллера: 3м;

Разъем: 1/4" stereo jack;

Функция: регулировка объема выброса снега и воздуха и включение/выключение.

Модель	VT-1
Длина кабеля	3 м
Дальность действия	N/A
Разъем	1/4" stereo jack
Функция	Включение/выключение Регулировка объема выброса снега и воздуха
Габариты (ДхШхВ)	90x50x39 мм
Вес	0,257 кг

Храните данное руководство пользователя

Информация в данном руководстве может быть изменена без предварительного уведомления